

ПЕРЕДПРОЕКТНА ПРОПОЗИЦІЯ

РОЗШИРЕННЯ ТА БЛАГОУСТРОЮ ЧАСТИНИ
ПОКРОВСЬКОГО ПАРКУ ЗІ СТОРОНИ
АЛЕЇ ГЕРОЇВ АТО

ВУЛ. КОТЛЯРЕВСЬКОГО, М. ІРПІНЬ, КИЇВСЬКА ОБЛ.

DRAFT 27.09.2023

 Vovk+Partners
Architects.



ВІДВАЖНИХ

БУДУЄМО КРАЇНУ



ГРОМАДСЬКИЙ ТУАЛЕТ

НЕДІЛЬНА ШКОЛА/МУЗЕЙ

ПАРКОВКА НА 25 МАШИН

ПЛОЩА ХРАМУ ПОКРОВИ БОЖОЇ МАТЕРІ

МОНУМЕНТ "НА ЩИТІ"

БЮВЕТ

МОНУМЕНТ ГЕРОЇВ ТРО

ВХІДНА ГРУПА В ПОКРОВСЬКИЙ ПАРК

ЦЕНТРАЛЬНА ПЛОЩА

ВЕЛОПАРКОВКА

СКВЕР

АЛЕЯ ПАМ'ЯТІ

ТРОТУАР

ВХІДНА ПЛОЩА

ДЗВІН ПАМ'ЯТІ

АЛЕЯ ГЕРОЇВ АТО





Аксонетрична схема



Аксонетрична схема

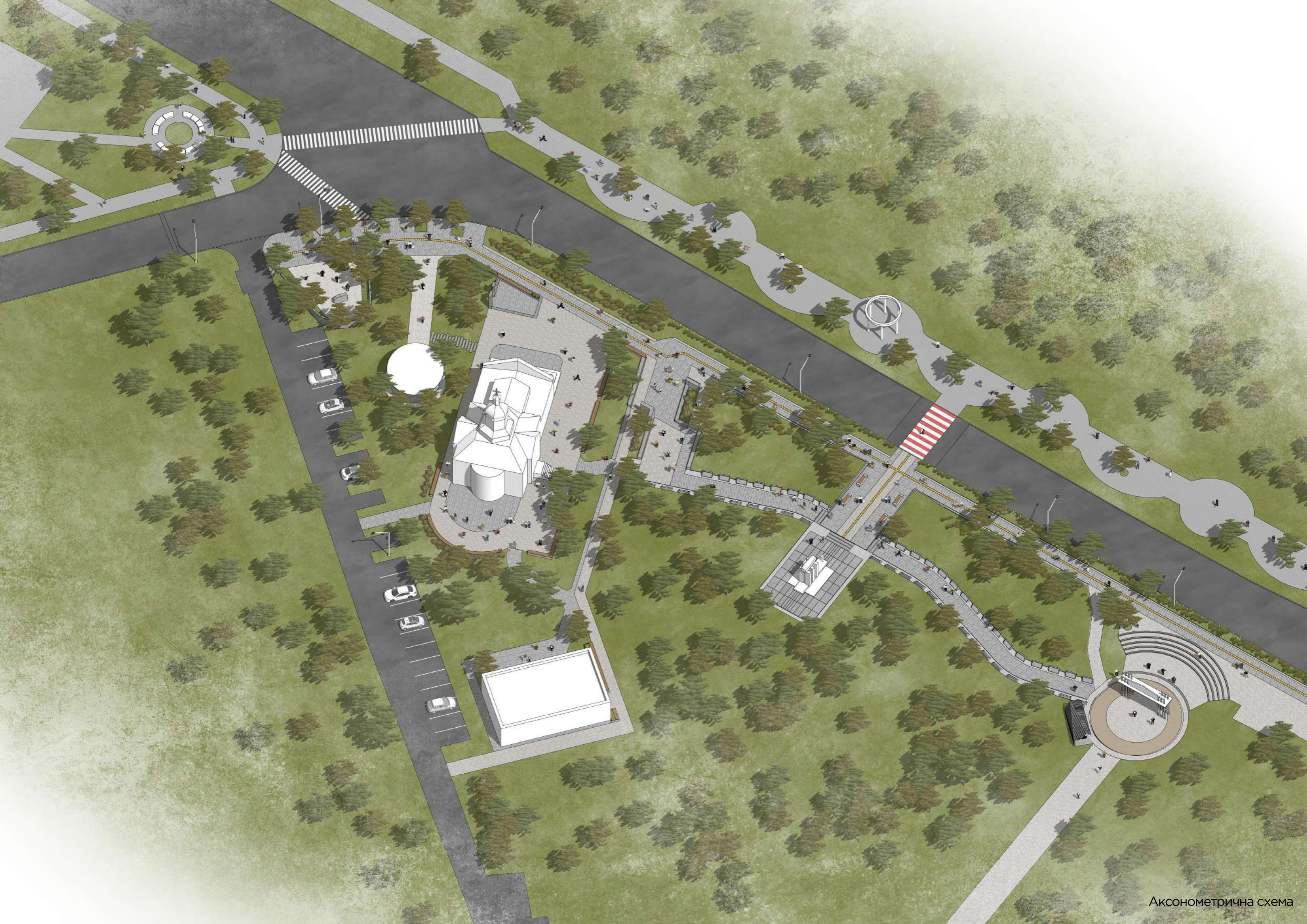

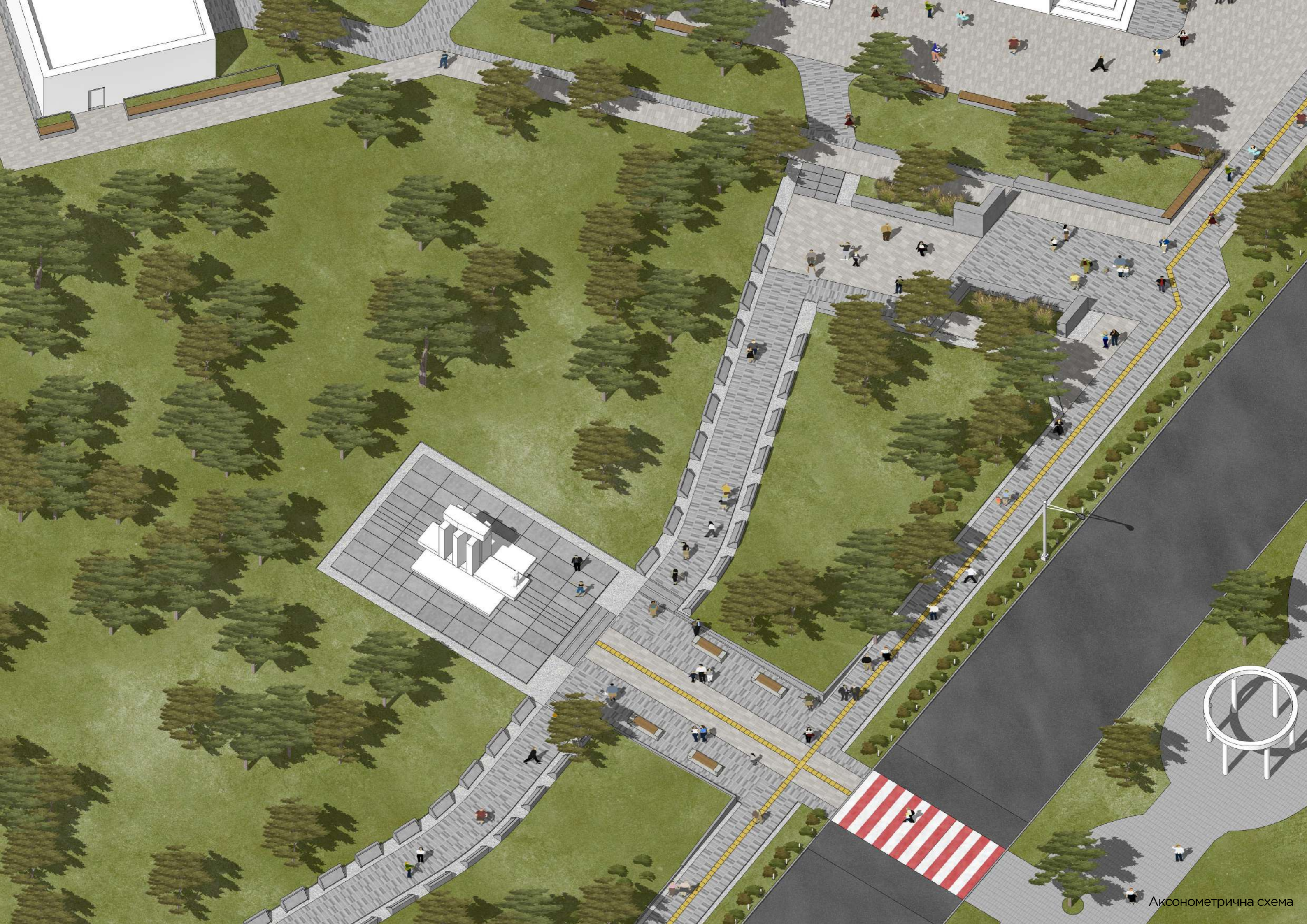

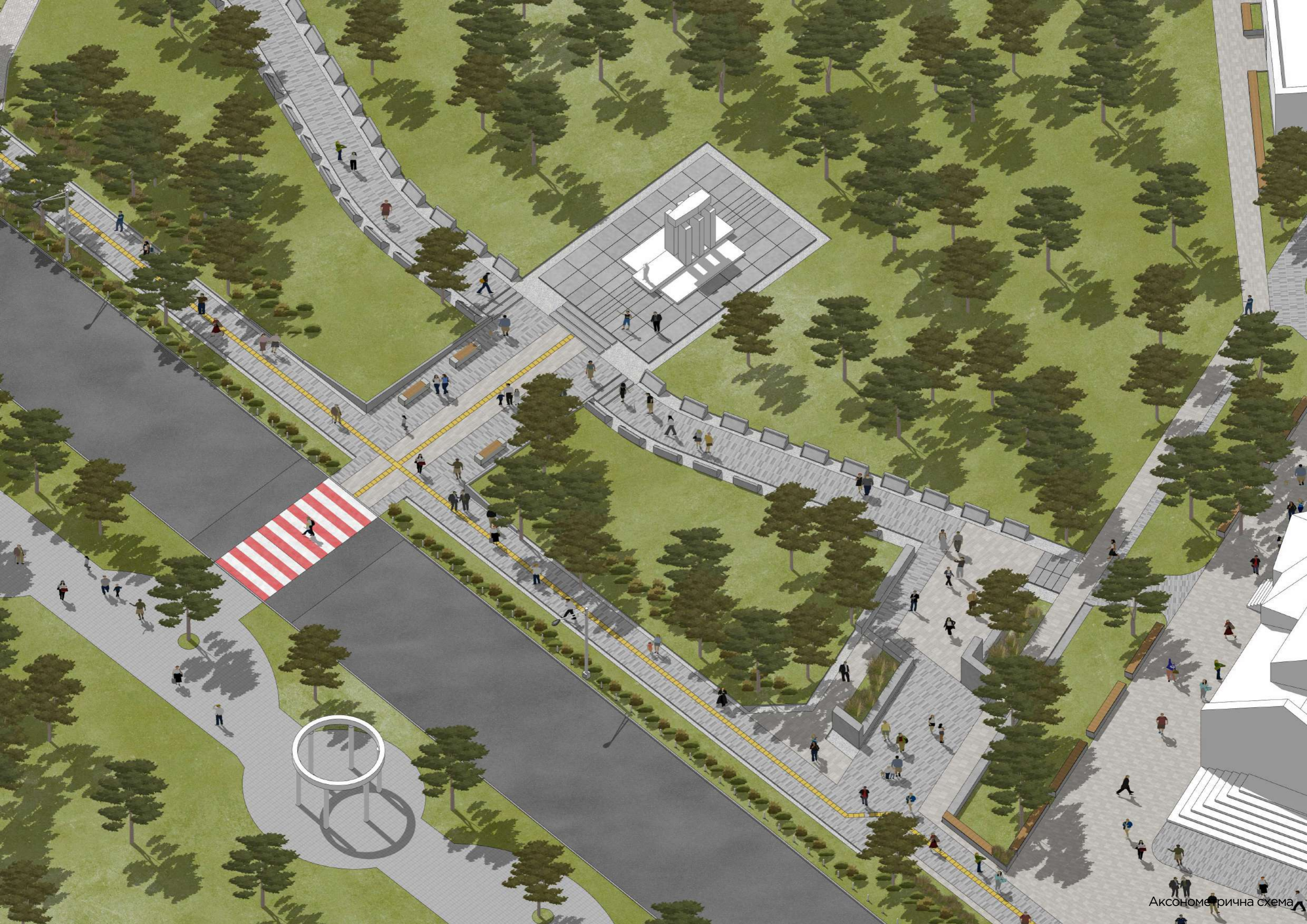



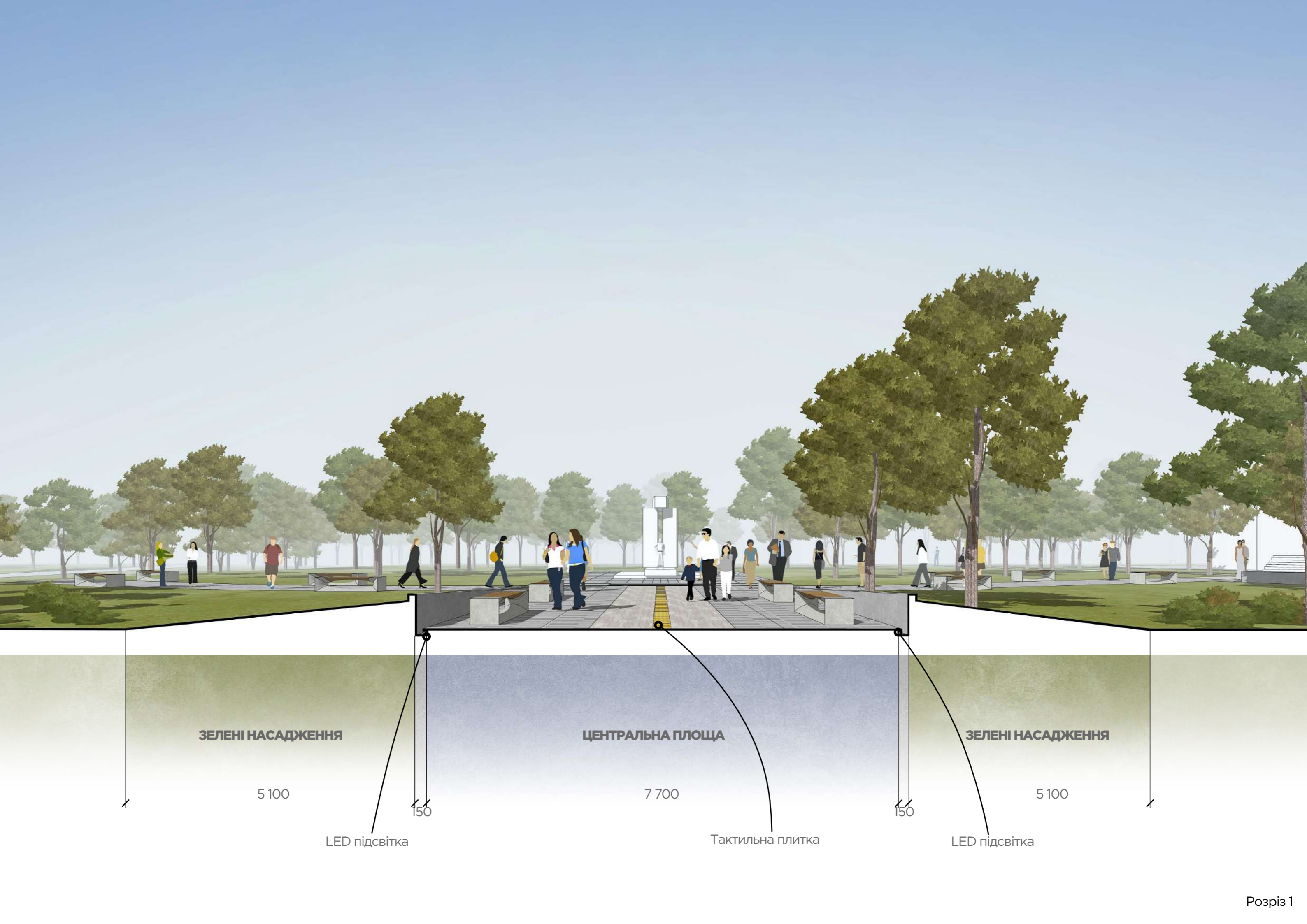

ЗЕЛЕНІ НАСАДЖЕННЯ

ЦЕНТРАЛЬНА ПЛОЩА

ЗЕЛЕНІ НАСАДЖЕННЯ

5 100

7 700

5 100

LED підсвітка

Тактильна плитка

LED підсвітка

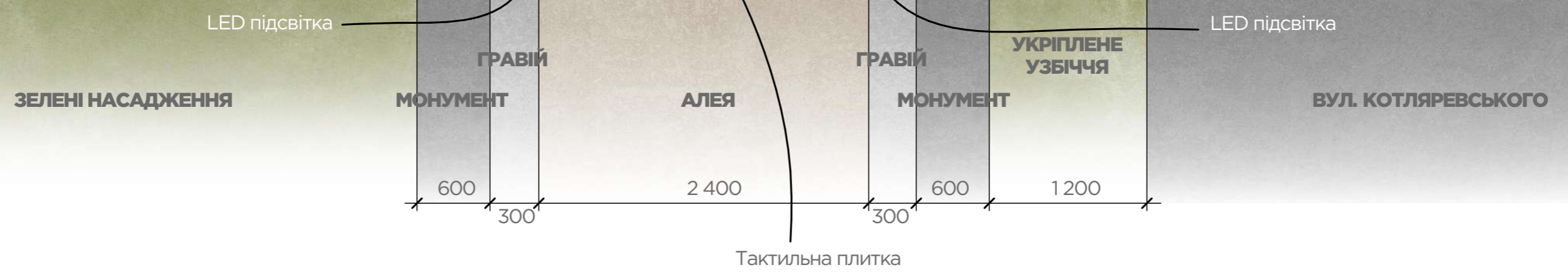

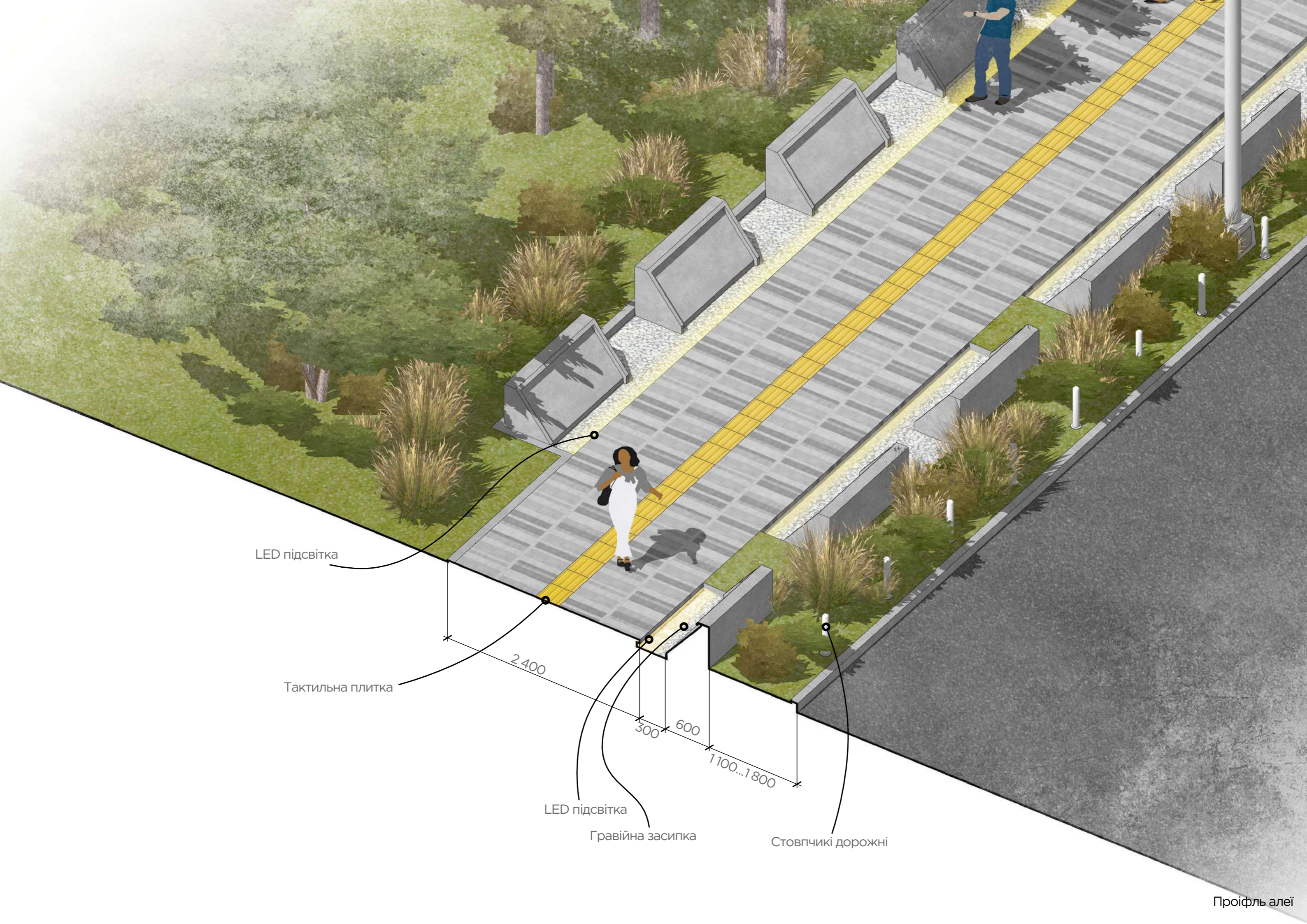

LED підсвітка

Тактильна плитка

2 400

300

600

1 100...1 800

LED підсвітка

Гравійна засипка

Стовпчики дорожні

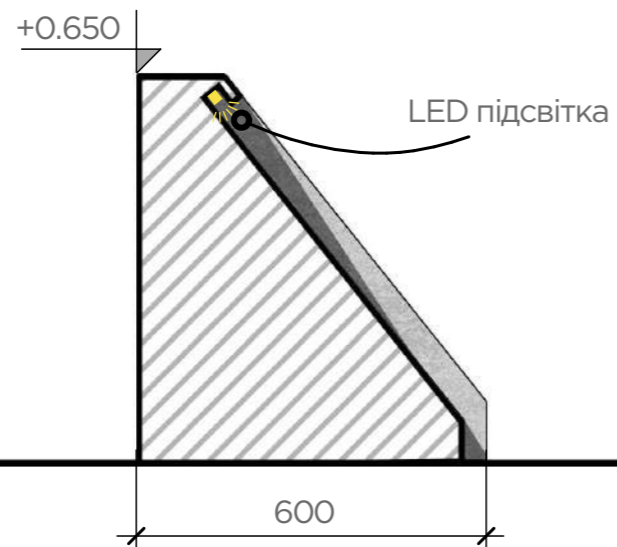

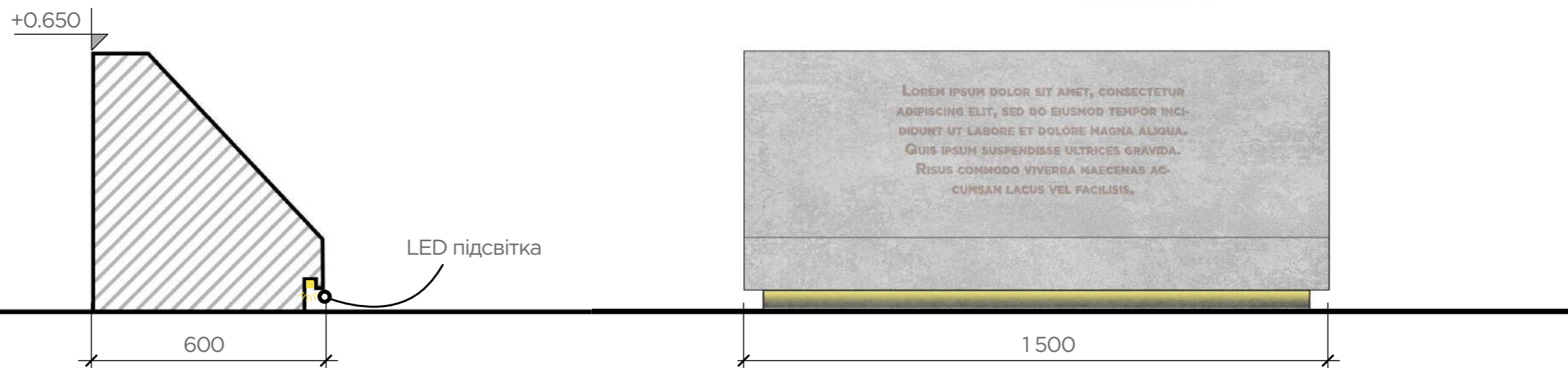

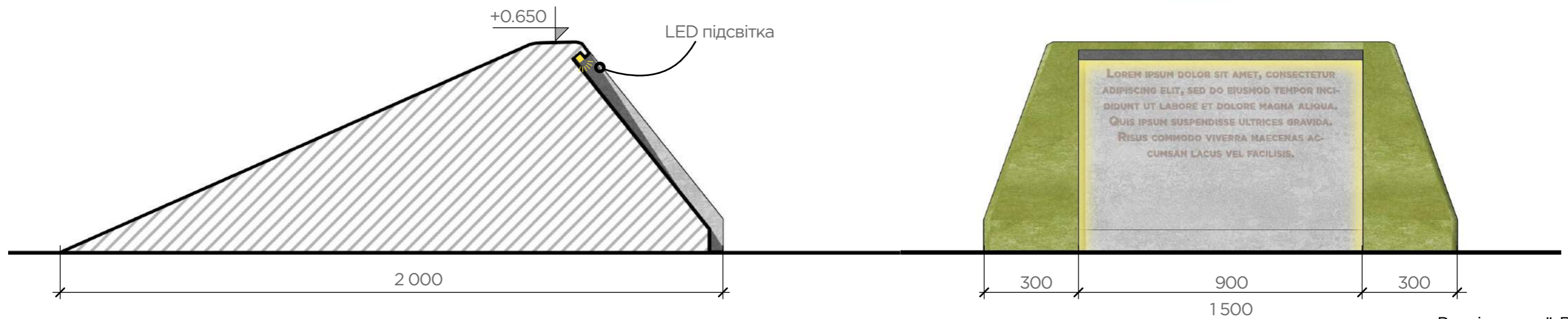

Розріз по алеї. Варіант 3



ВХІДНА ПЛОЩА В ПОКРОВСЬКИЙ ПАРК

АЛЕЯ ПАМ'ЯТІ

ЦЕНТРАЛЬНА ПЛОЩА

АЛЕЯ ПАМ'ЯТІ

ВХІДНА ПЛОЩА

ДЗВІН ПАМ'ЯТІ

МОНУМЕНТ ГЕРОЇВ ТРО



+1.400

+1.650

+0.200

+0.800

+0.600

+0.200



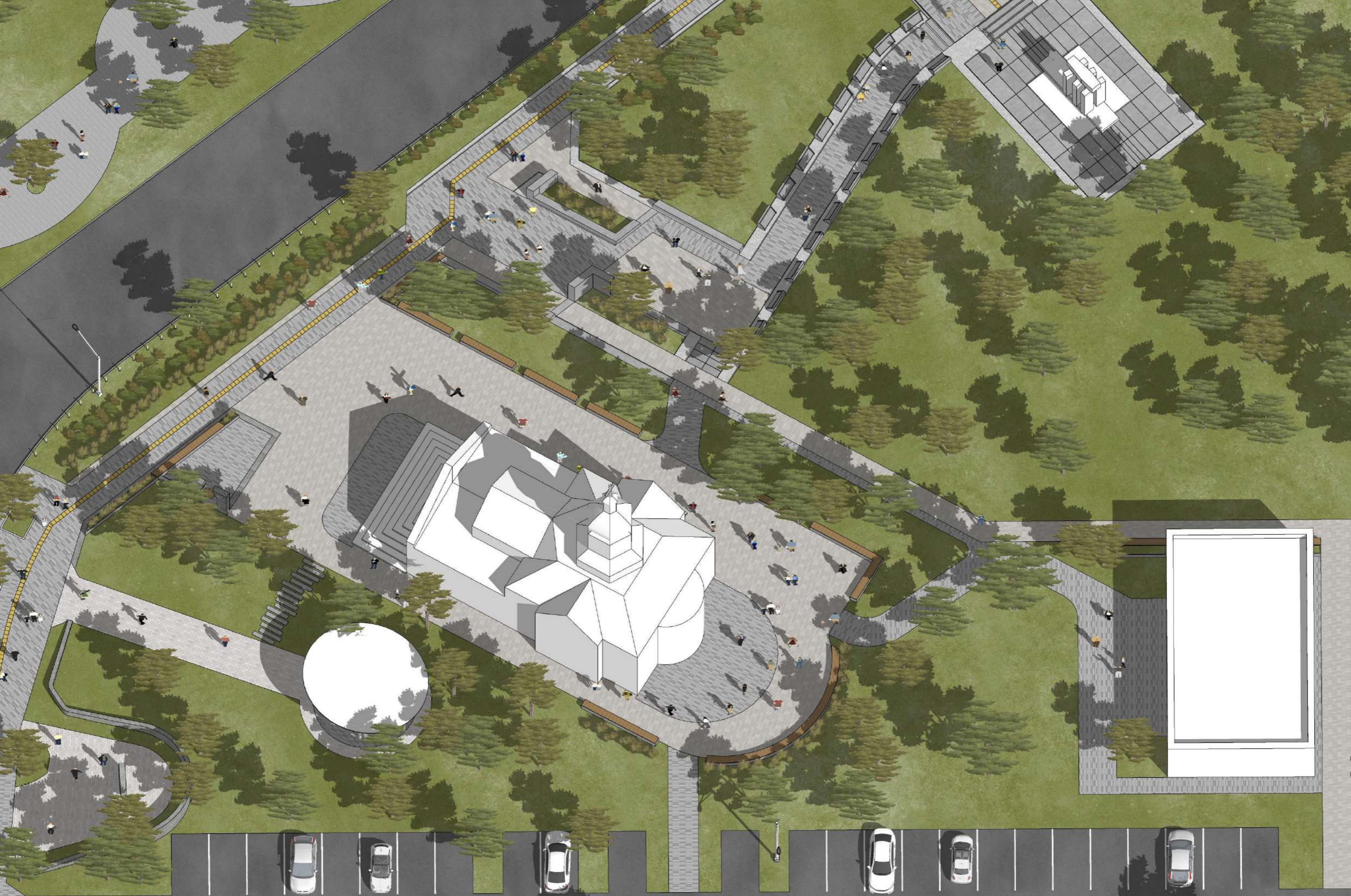

Аксонметрична схема

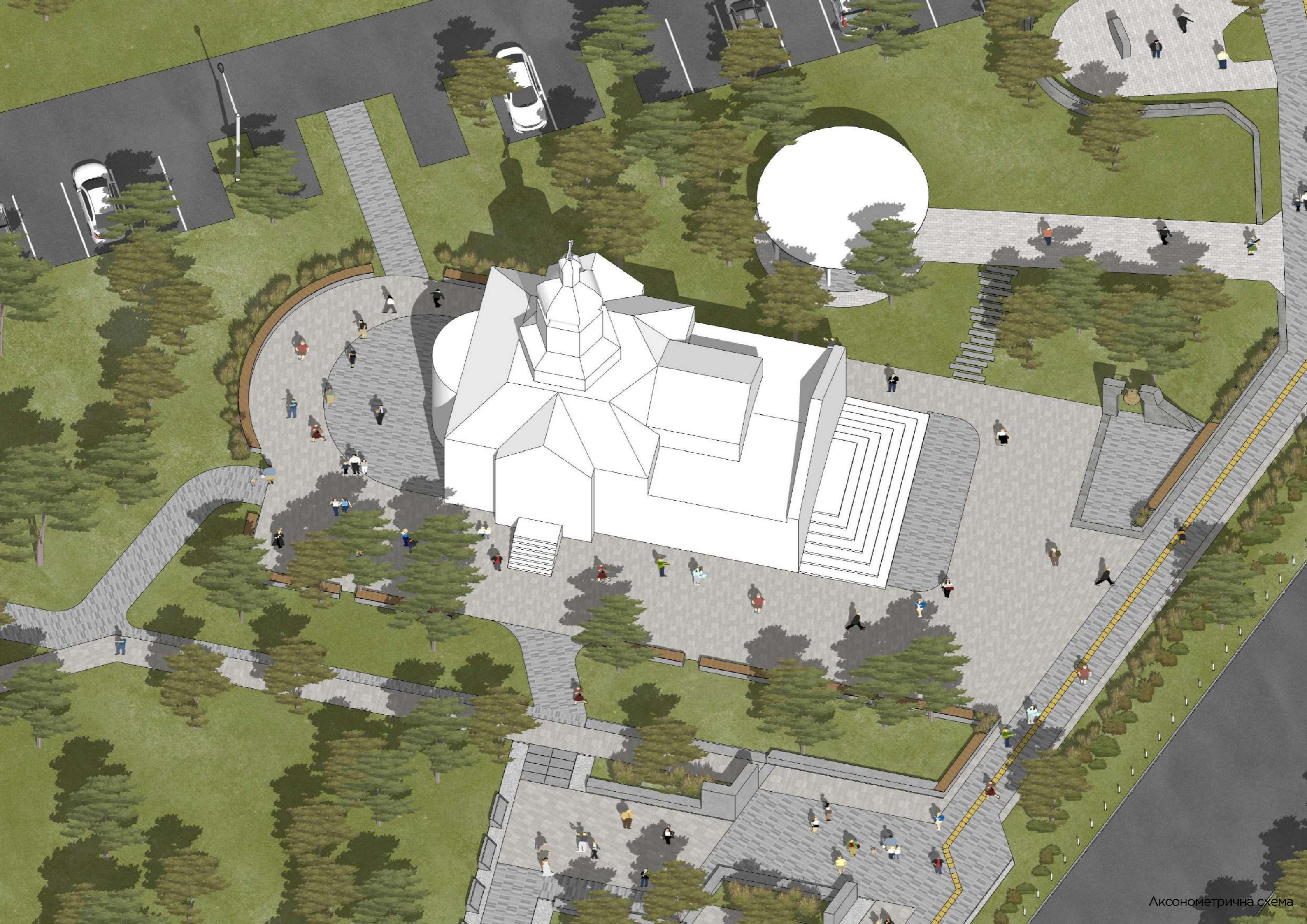

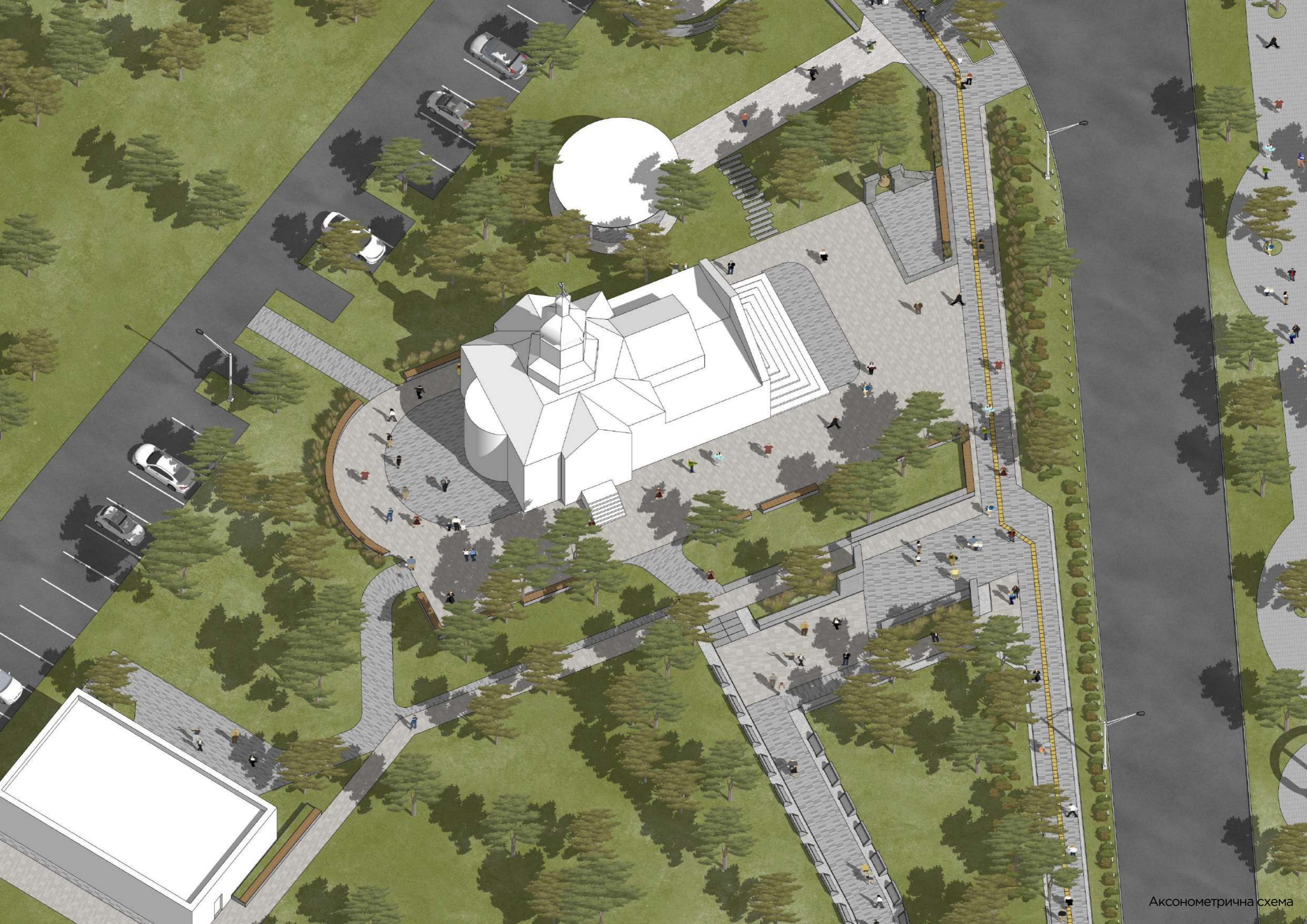

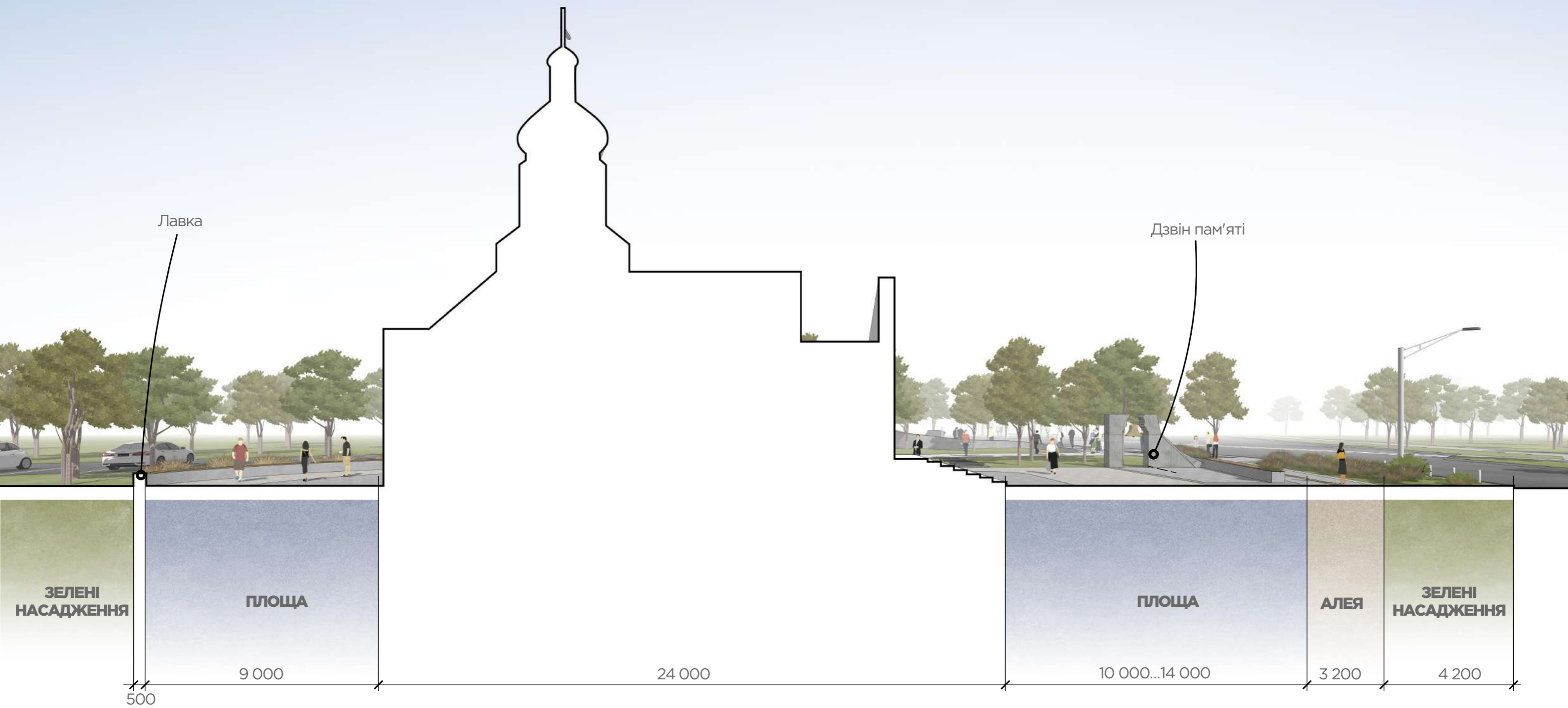

Повздовжній розріз по площі церкви

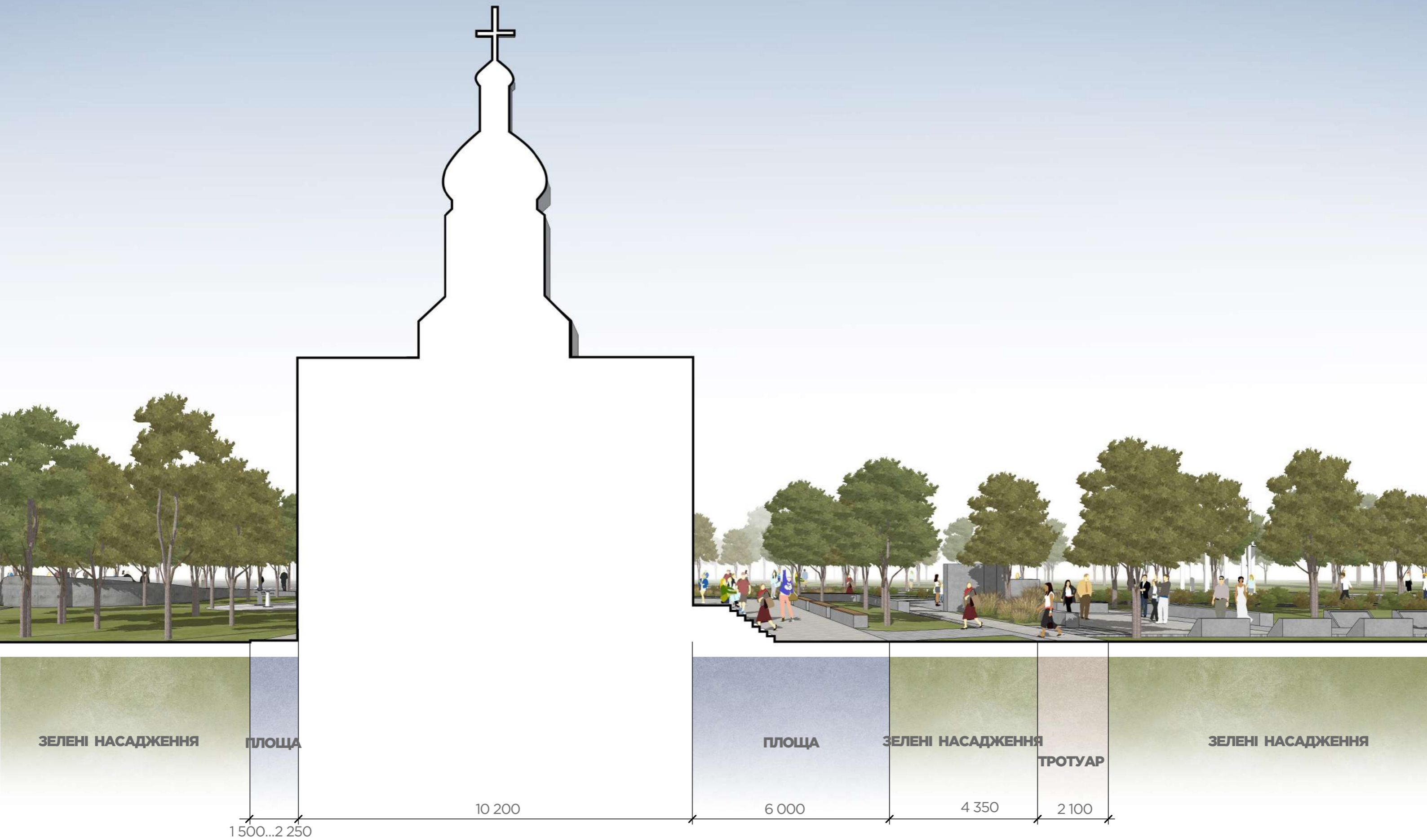

Поперечний розріз площі церкви









